

Neostar SA \varnothing 35mm

Neostar SA

Idealny do rolet i markiz,
Z elektronicznym wyłącznikiem
krańcowym i ruchem
sterowanym enkoderem.
Wymiar S \varnothing 35mm.

Proste programowanie.
Z elektronicznym wyłącznikiem krańcowym –
szybka i prosta regulacja za pomocą panelu
z przyciskami lub jednostki "TTU" bez
konieczności otwierania obudowy

Optyczna sygnalizacja (ruch automatyki)
ułatwiająca wykonanie poszczególnych
faz programowania

Zapamiętuje położenia krańcowe
i siłę wywieraną na roletę

Niezawodne i precyzyjne.
Enkoder: milimetrowa precyzja i
niezawodność, dokładne utrzymywanie
ustawionych wartości przez cały czas,
optymalna i stała siła wywierana na roletę

Bezpieczne.
Zatrzymanie ruchu rolety lub markizy
z blokadą ruchu w przypadku wykrycia
przeszkody



Dane podstawowe

KOD	MOMENT OBROTOWY	PRĘDKOŚĆ	UDŹWIG *	SZTUK W OPAKOWANIU	CERTYFIKATY
NS06000SA	3Nm	25obr./min	6,5kg	1	CE
NS11000SA	5Nm	25obr./min	11kg	1	CE
NS12000SA	6Nm	12obr./min	12kg	1	CE
NS18000SA	10Nm	12obr./min	18kg	1	CE

Wymiary

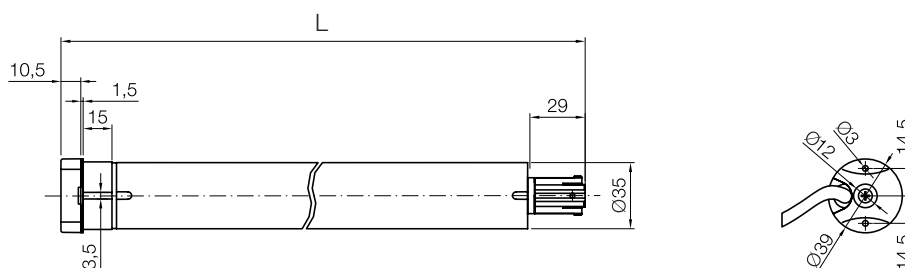

Dane techniczne

Osiągi		NS06000SA	NS11000SA	NS12000SA	NS18000SA
Moment obrotowy	Nm	3	5	6	10
Prędkość	Obr./min	25	25	12	12
Liczba obrotów przed zatrzymaniem		114	114	50	50
Zasilanie	V/Hz	230/50	230/50	230/50	230/50
Natężenie prądu	A	0,50	0,58	0,45	0,57
Moc pobierana	W	115	138	100	130
Czas pracy	min	4	4	4	4
Udźwig *	kg	6,5	11	12	18
Wymiary					
Masa silnika	kg	1,2	1,2	1,2	1,2
Długość silnika (L)	mm	560	560	560	560

* Wartość obliczona dla wałka o średnicy 40mm

Przewód o długości 3m – klasa ochrony IP44 – przewód 4-żyłowy

Systemy sterowania idealne dla Neostar SA



NiceWay Nadajniki modułowe i uchwyty naściennne, stolikowe i przenośne.
Patrz strony 92/99



Ergo, Plano, Planotime Nadajniki przenośne i naściennne; wielofunkcyjny regulator czasowy.
Patrz strony 100/107



Volo Regulowane czujniki wiatru i słońca, z wielopoziomową, zmienną czułością. Wersje radiowe lub TTBUS.
Patrz strony 110/113



Mindy Centrale sterujące do montażu na zewnątrz lub w szczytkach.
Patrz strony 114/118



TTU Jednostka do programowania elektronicznych wyłączników krańcowych.
Patrz strona 123

Adaptory

Dla Neo serii Small, wymiar $\varnothing 35\text{mm}$

Kompatybilne adaptory

Rodzaj wałki w systemie

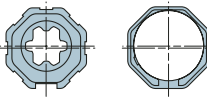
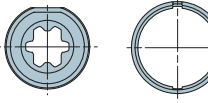
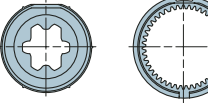
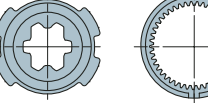
 <p>503.04000</p>	 <p>503.24000</p>	 <p>503.24015</p>	 <p>503.24415</p>
<p>Ośmiokątny 40x(0,6÷0,8) zabierak + adaptor</p>	<p>Okrągły 40x1 zabierak + adaptor</p>	<p>Okrągły 40x1,5 zabierak + adaptor</p>	<p>Okrągły 44,5x1,5 zabierak + adaptor</p>

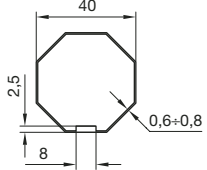
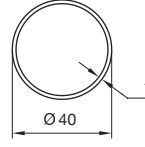
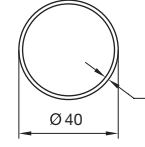
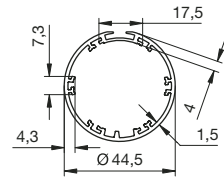
 <p>Ośmiokątny 40</p>	 <p>Okrągły 40</p>	 <p>Okrągły 40</p>	 <p>Okrągły 44,5</p>
---	--	---	--

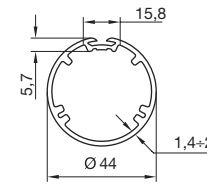
 <p>Okrągły 44 ze specjalnym rowkiem</p>
--

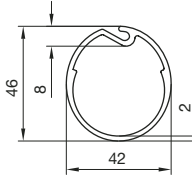
 <p>Owalny 42x46</p>
--

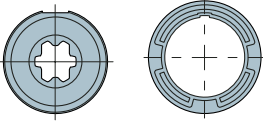
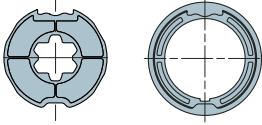
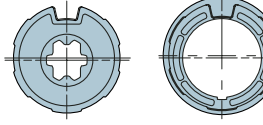
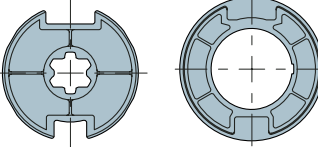
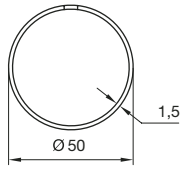
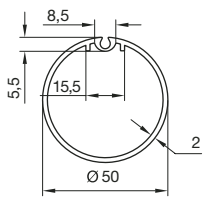
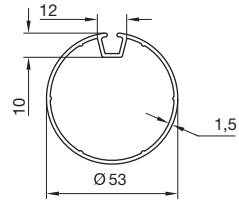
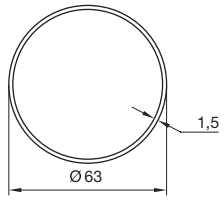
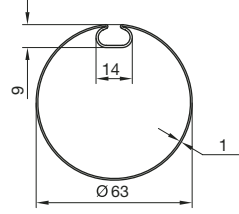
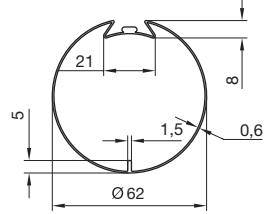
 <p>503.25000</p>	 <p>503.15000</p>	 <p>503.15300</p>	 <p>503.26200</p>
<p>Okragły 50x1,5 zabierak + adaptor</p>	<p>Okragły 50x2 ze specjalnym rowkiem zabierak + adaptor</p>	<p>Okragły 53x1,5 ze specjalnym rowkiem zabierak + adaptor</p>	<p>Okragły 63x1,5 - Welser 63 - Deprat 62 zabierak + adaptor</p>
 <p>Okragły 50</p>	 <p>Okragły 50 ze specjalnym rowkiem</p>	 <p>Okragły 53 ze specjalnym rowkiem</p>	 <p>Okragły 63</p>
			 <p>Z rowkiem Welser 63</p>
			 <p>Deprat 62</p>

Zestawy uchwytów

do Neo serii Small, wymiar \varnothing 35mm

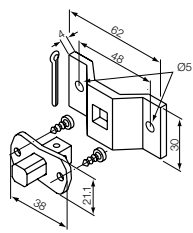

523.10012

Zestaw uchwyt + trzpień prostokątny 10mm

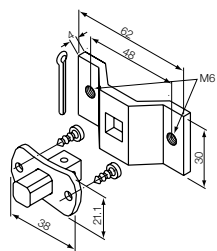

523.10012/M6

Zestaw uchwyt + trzpień prostokątny 10mm otwory nagwintowane

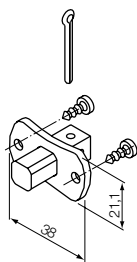

523.10013

Trzpień prostokątny 10mm

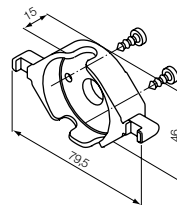

523.10014

Nasadka plastikowa uchwytu

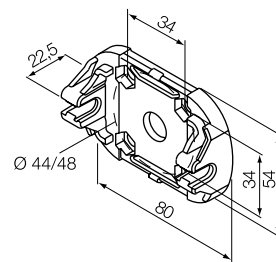

525.10052

Plastikowy uchwyt blokujący. Maks. 30Nm, wymagane połączenie z 523.10014

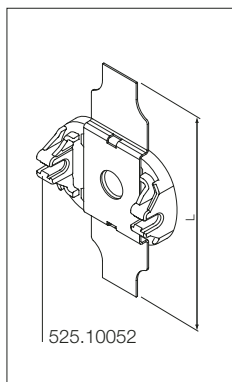

525.10052

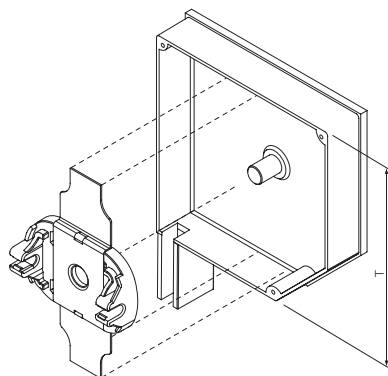

Przykład zastosowania

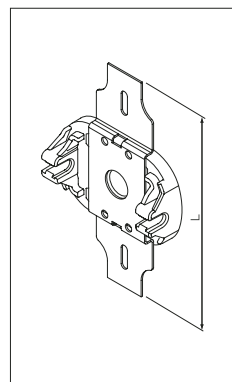

Przykład zastosowania

Wsporniki do skrzynek, wymagane połączenie z art. 525.10052

KOD	WYMIAR L	WYMIAR T	MOMENT MAKSYMALNY
525.10080	120mm	125mm	15Nm
525.10081	132mm	137mm	15Nm
525.10082	145mm	150mm	15Nm
525.10083	160mm	165mm	15Nm
525.10084	175mm	180mm	30Nm
525.10085	200mm	205mm	30Nm
525.10086	179mm	180mm	30Nm

Wspornik do skrzynek, z otworami do montażu głowicy silnika serii M bez funkcji ruchu awaryjnego, które można połączyć z art. 525.10052

KOD	WYMIAR L	WYMIAR T	MOMENT MAKSYMALNY
525.10081/B	132mm	137mm	15Nm

Zestaw do markiz pionowych

Nice

do Neo serii Small, wymiar $\varnothing 35\text{mm}$

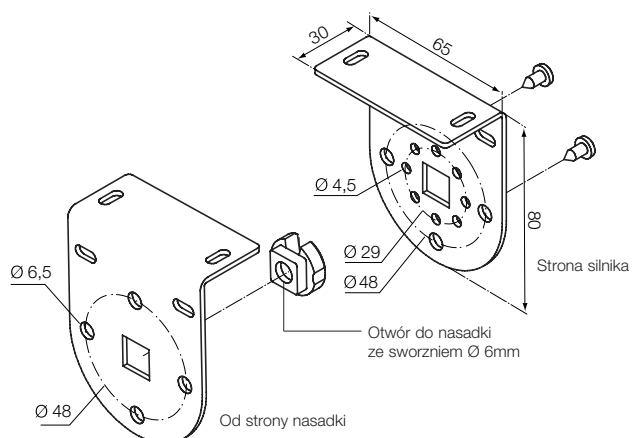

525.10070

Zestaw uchwytów naściennych BIAŁY.

Do połączenia z 575.12040 lub 575.12050.

Maks. 30Nm

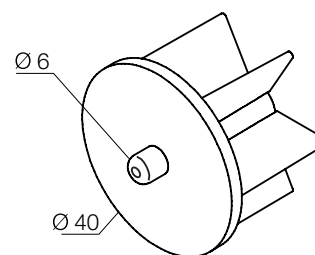

575.12040

Nasadka ze sworzniem do wałka $\varnothing 40\text{mm}$

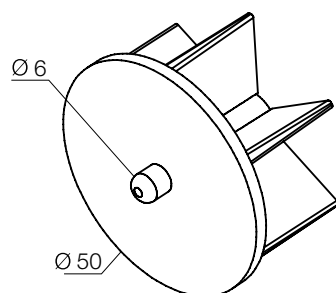

575.12050

Nasadka ze sworzniem do wałka $\varnothing 50\text{mm}$