

# Neo S Ø 35mm

## Neo S

Idealny do rolet i markiz,  
z wyłącznikiem mechanicznym  
i podwójną izolacją.  
Wymiar S Ø 35mm.

Prosty i praktyczny.  
Łatwa regulacja górnych i dolnych  
pozycji krańcowych dzięki mechanicznemu  
wyłącznikowi krańcowemu

Oszczędność.  
Oszczędność czasu i energii dzięki  
podwójnej izolacji: tylko trzy przewody  
zasilania, niepotrzebny przewód uziemienia

Niewielkie wymiary i cicha praca.  
Połączenie odpowiedniej prędkości  
nawijania i mocy



## Dane podstawowe

KOD	MOMENT OBROTOWY	PRĘDKOŚĆ	UDŹWIG *	SZTUK W OPAKOWANIU	CERTYFIKATY
<b>NS06000</b>	3Nm	25obr./min	6,5kg	1	CE
<b>NS11000</b>	5Nm	25obr./min	11kg	1	CE
<b>NS12000</b>	6Nm	12obr./min	12kg	1	CE 
<b>NS18000</b>	10Nm	12obr./min	18kg	1	CE 

## Wymiary

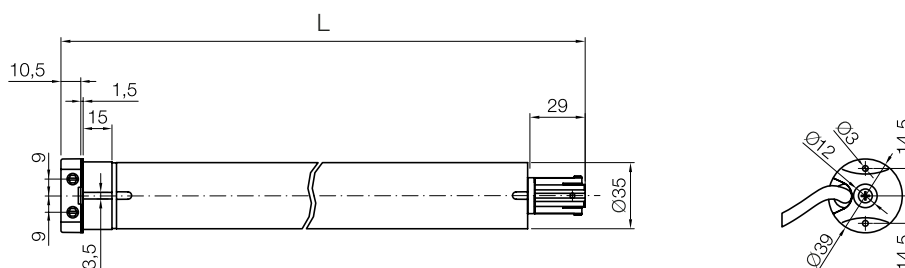

## Dane techniczne

Osiągi		NS06000	NS11000	NS12000	NS18000
Moment obrotowy	Nm	3	5	6	10
Prędkość	Obr./min	25	25	12	12
Liczba obrotów przed zatrzymaniem		41	41	41	41
Zasilanie	V/Hz	230/50	230/50	230/50	230/50
Natężenie prądu	A	0,50	0,58	0,45	0,57
Moc pobierana	W	115	138	100	130
Czas pracy	min	4	4	4	4
Udźwig *	kg	6,5	11	12	18
Wymiary					
Masa silnika	kg	1,2	1,2	1,2	1,2
Długość silnika (L)	mm	525	525	525	525

\* Wartość obliczona dla wałka o średnicy 40mm

Przewód o długości 3m – klasa ochrony IP44 – przewód 3-żyłowy

## Systemy sterowania idealne dla Neo S



**NiceWay** Nadajniki modułowe i uchwyty naścienne, stolikowe i przenośne.  
Patrz strony 92/99

**Ergo, Plano, Planotime** Nadajniki przenośne i naścienne; wielofunkcyjny regulator czasowy.  
Patrz strony 100/107

**Volo** Regulowane czujniki wiatru i słońca, z wielopoziomową, zmienną czułością.  
Wersje radiowe lub TTBUS.  
Patrz strony 110/113

**Mindy** Centrale sterujące do montażu na zewnątrz lub w skrzynkach.  
Patrz strony 114/118

# Adaptory

Dla Neo serii Small, wymiar  $\varnothing 35\text{mm}$

Kompatybilne adaptory

Rodzaj wałki w systemie

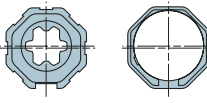
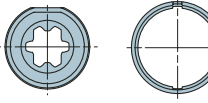
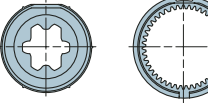
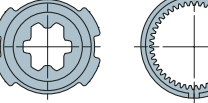
 <p><b>503.04000</b></p>	 <p><b>503.24000</b></p>	 <p><b>503.24015</b></p>	 <p><b>503.24415</b></p>
<p>Ośmiokątny 40x(0,6÷0,8) zabierak + adaptor</p>	<p>Okrągły 40x1 zabierak + adaptor</p>	<p>Okrągły 40x1,5 zabierak + adaptor</p>	<p>Okrągły 44,5x1,5 zabierak + adaptor</p>

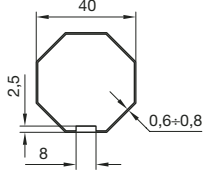
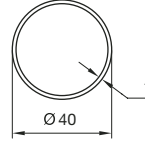
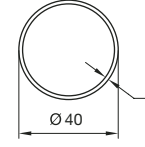
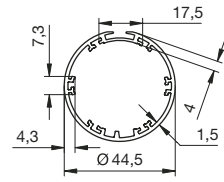
 <p>Ośmiokątny 40</p>	 <p>Okrągły 40</p>	 <p>Okrągły 40</p>	 <p>Okrągły 44,5</p>
---	--	---	--

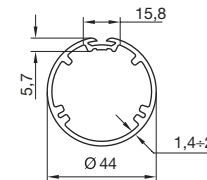
 <p>Okrągły 44 ze specjalnym rowkiem</p>
--

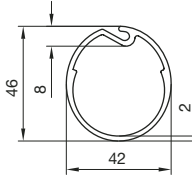
 <p>Owalny 42x46</p>
--

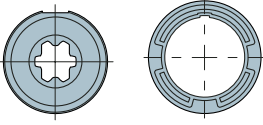
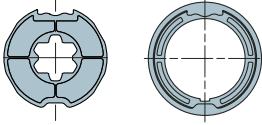
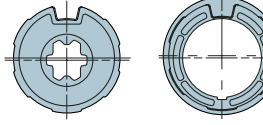
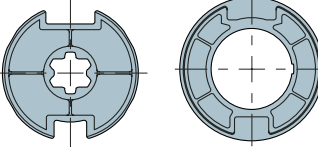
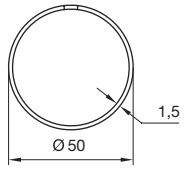
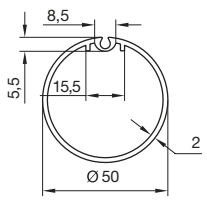
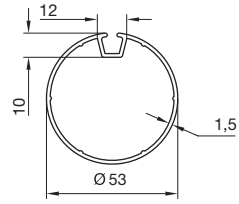
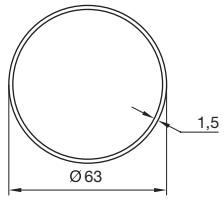
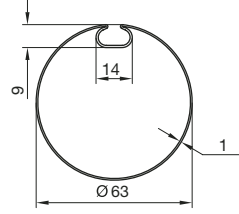
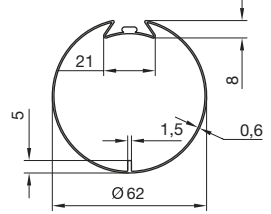
 <p><b>503.25000</b></p>	 <p><b>503.15000</b></p>	 <p><b>503.15300</b></p>	 <p><b>503.26200</b></p>
<p>Okragły 50x1,5 zabierak + adaptor</p>	<p>Okragły 50x2 ze specjalnym rowkiem zabierak + adaptor</p>	<p>Okragły 53x1,5 ze specjalnym rowkiem zabierak + adaptor</p>	<p>Okragły 63x1,5 - Welser 63 - Deprat 62 zabierak + adaptor</p>
 <p>Okragły 50</p>	 <p>Okragły 50 ze specjalnym rowkiem</p>	 <p>Okragły 53 ze specjalnym rowkiem</p>	 <p>Okragły 63</p>
			 <p>Z rowkiem Welser 63</p>
			 <p>Deprat 62</p>

# Zestawy uchwytów

do Neo serii Small, wymiar  $\varnothing$  35mm

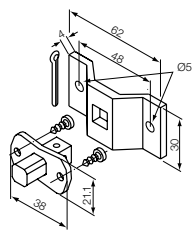

**523.10012**

Zestaw uchwyt + trzpień prostokątny 10mm

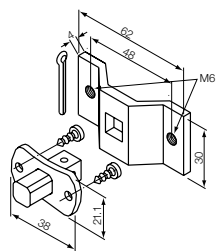

**523.10012/M6**

Zestaw uchwyt + trzpień prostokątny 10mm otwory nagwintowane

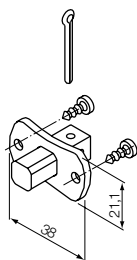

**523.10013**

Trzpień prostokątny 10mm

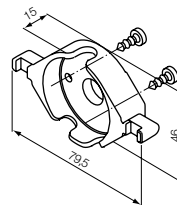

**523.10014**

Nasadka plastikowa uchwytu

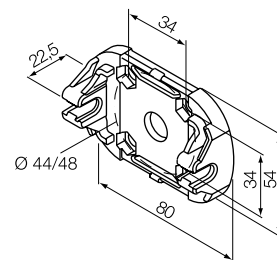

**525.10052**

Plastikowy uchwyt blokujący. Maks. 30Nm, wymagane połączenie z 523.10014

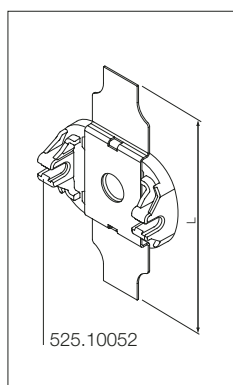

525.10052

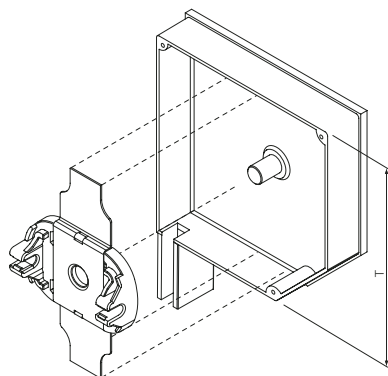

Przykład zastosowania

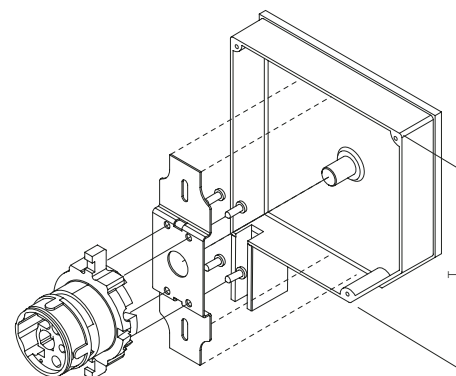
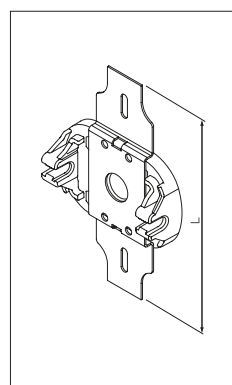

Przykład zastosowania

Wsporniki do skrzynek, wymagane połączenie z art. 525.10052

KOD	WYMIAR L	WYMIAR T	MOMENT MAKSYMALNY
<b>525.10080</b>	120mm	125mm	15Nm
<b>525.10081</b>	132mm	137mm	15Nm
<b>525.10082</b>	145mm	150mm	15Nm
<b>525.10083</b>	160mm	165mm	15Nm
<b>525.10084</b>	175mm	180mm	30Nm
<b>525.10085</b>	200mm	205mm	30Nm
<b>525.10086</b>	179mm	180mm	30Nm

Wspornik do skrzynek, z otworami do montażu głowicy silnika serii M bez funkcji ruchu awaryjnego, które można połączyć z art. 525.10052

KOD	WYMIAR L	WYMIAR T	MOMENT MAKSYMALNY
<b>525.10081/B</b>	132mm	137mm	15Nm

# Zestaw do markiz pionowych

Nice

do Neo serii Small, wymiar  $\varnothing 35\text{mm}$

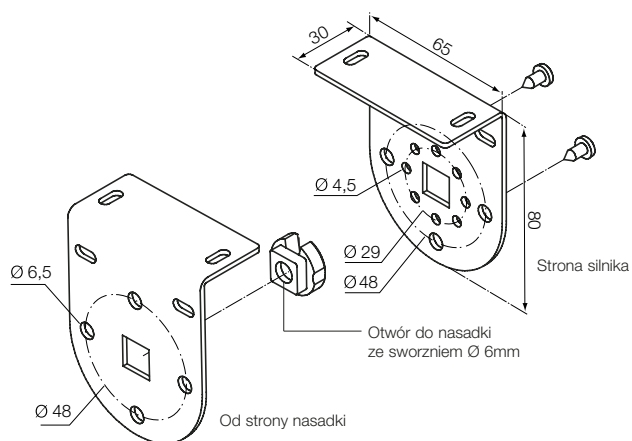

## 525.10070

Zestaw uchwytów ściennych BIAŁY.

Do połączenia z 575.12040 lub 575.12050.

Maks. 30Nm

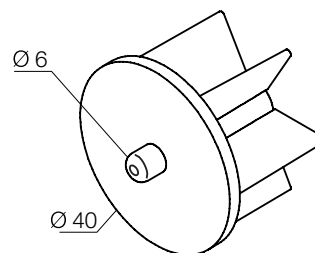

## 575.12040

Nasadka ze sworzniem do wałka  $\varnothing 40\text{mm}$

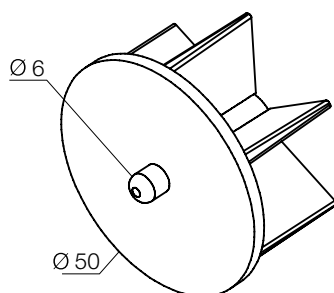

## 575.12050

Nasadka ze sworzniem do wałka  $\varnothing 50\text{mm}$